



TELAS

GUARÁ

Onde Chega Brilha.

50
50 anos



Solução Guará

Linha Guará Hércules

Painel Guar Hrcules

- O Painel Guar Hrcules oferece qualidade incomparvel, agregando ao seu empreendimento beleza e design moderno. A Linha Hrcules proporciona flexibilidade e rapidez na instalao, graas  modularidade com que seus produtos so projetados.
- Fornecido em pintura eletrosttica com fosfatizao microcristalina de polister com espessura mnima de 120 mcras da mais alta qualidade, utilizado tambm na indstria automobilstica. Passando por 11 processos de tratamento antes da pintura, garantindo assim maior aderncia, acabamento, durabilidade e proteo contra corroso. Fornecido nas cores: branco, verde, azul, amarelo e preto. Disponvel tambm na verso galvanizada.

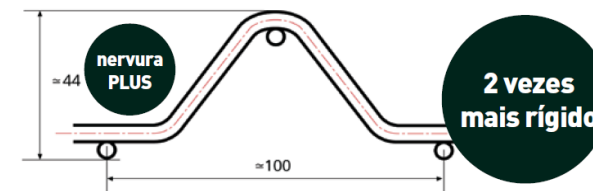
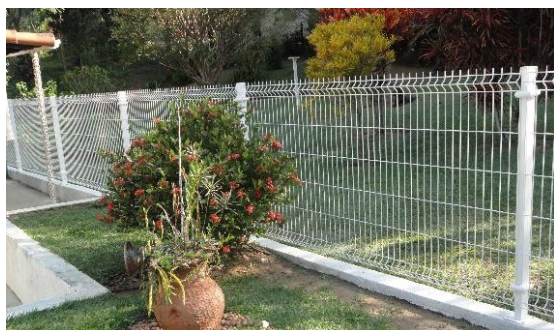

Painel Guar4 Hércules

Dimensões

Modelo		Plus	Medium	Ecoplus	Brico						
Malha (mm)		200x55	200x55	200x55	100x55						
Comprimento (m)		2,50	2,50	2,50	2,50						
Fio Galvanizado (mm)		4,65x4,65	4,0x4,0	3,70x3,70	3,70x3,70						
Fio com Pintura (mm)		5,0x5,0	4,30x4,30	4,0x4,0	4,0x4,0						
Camada de Zinco (gr/m ²)		70	70	70	70						
Micra		120	120	120	120						
Dimensões (mm)	Altura (m)	Nº de dobras e abraçad.	Peso por peça (kg)								
			Plus		Medium		Ecoplus		Brico		
				Galv.	Pintado	Galv.	Pintado	Galv.	Pintado	Galv.	Pintado
	1,03	2	9,37	10,17	-	7,60	6,15	6,56	6,99	7,22	
	1,23	2	11,54	11,27	-	9,10	7,01	7,46	8,19	8,46	
	1,53	3	14,19	15,45	-	11,30	9,09	9,66	10,33	10,99	
	2,03	4	18,15	20,42	-	14,90	12,00	12,78	13,66	14,54	
2,43	4	-	23,59	-	17,28	-	14,56	-	-		



COMPARATIVO

PAINEL GUARÁ HÉRCULES X GRADIL CONCORRÊNCIA

PESO LINHA DE PAINÉIS GUARÁ HÉRCULES			PESO GRADIL CONCORRENTE EM PVC			
Modelo	Plus	Medium	Modelo	Gradil 5,1	Gradil 4,30	
Malha (mm)	200x55	200x55	Malha (mm)	200x55	200x55	
Fio Galvanizado (mm)	4,65x4,65	-	Fio Galvanizado (mm)	4,5x4,5	3,8x3,8	
Fio c/ Pintura Eletrostática por Fosfatização Microcristalina (mm)	5,0x5,0	4,3x4,3	Fio c/ Revestimento em PVC (mm)	5,1x5,1	4,3x4,3	
	Altura (m)	Peso no Fio Pintado (kg)		Altura (m)	Peso no Fio Pintado (kg)	
Dimensões (m)	1,03	10,17	7,60	1,03	9,50	7,00
	1,23	12,17	9,10	1,23	11,27	8,32
	1,53	15,45	11,30	1,53	14,00	10,35
	2,03	20,42	14,90	2,03	18,30	13,60
	2,43	23,59	17,28	2,43	21,59	15,85

X

VOCÊ SABIA QUE O PAINEL GUARÁ HÉRCULES É MAIS PESADO?

Informativo em % do quanto o Painel Guará Hércules é mais pesado		
Altura (m)	Guará Plus x Concorrente	Guará Medium x Concorrente
1,03	7,00%	8,57%
1,23	8,00%	9,38%
1,53	10,35%	9,18%
2,03	11,58%	15,63%
2,43	9,26%	9,92%

E POR SER MAIS PESADO, OFERECE MUITO MAIS

- + QUALIDADE
- + DURABILIDADE
- + RESISTÊNCIA
- + FORÇA

QUANDO O ASSUNTO É QUALIDADE, NÃO TEM PRA NINGUÉM: O PAINEL GUARÁ HÉRCULES DÁ UM BANHO NA CONCORRÊNCIA



Poste Guará Hércules

- O Poste Guará Hércules oferece qualidade incomparável, proporcionando beleza e estilo ao seu empreendimento. Com design limpo e moderno, a linha traz flexibilidade e rapidez na instalação, graças à modularidade com que seus produtos são projetados.
- Permite ângulos de 90° sem duplicação de poste
- Permite curvas de forma simples.
- Não há necessidade de perfurar o poste, proporcionando maior durabilidade e qualidade na instalação.
- Disponível nas cores: branco, verde, azul, preto e amarelo. Disponível também na versão galvanizada.

Dimensões

Modelo	Diâmetro (mm)	Camada de Zinco (Zn/m ²)	Espessura (mm)	Altura (m)
Ecoplus	60x40	70	1,25	1,05/ 1,25/ 1,55/ 1,85/ 2,05/ 2,35/ 2,55 e 3,00
Plus	60x40	70	1,55	1,05/ 1,25/ 1,55/ 1,85/ 2,05/ 2,35/ 2,55 e 3,20



Abraçadeira Guar4 H4rcules

- A Abraçadeira Guar4 H4rcules 4 utilizada para fixar o Painel Guar4 H4rcules ao Poste Guar4 H4rcules. Graças ao seu design moderno e exclusivo, 4 considerada uma das mais dur4veis e seguras do mercado. 4 fabricada em poliamida (Nylon Industrial) com proteç4o UV e tamanho 60mm x 40mm. Dispon4vel nas cores verde, branco, cinza, azul, preto e amarelo.
- Possui sistema antifurto com 2 parafusos autobrocantes;
- Sistema exclusivo de fixaç4o
- Permite fazer curvas de 30 a 270 graus sem a necessidade de utilizaç4o de 2 postes;
- N4o necessita perfurar os postes, evitando a corros4o;
- Possibilita pequenas correç4es no caso de erro de chumbamento dos postes de no m4ximo 10mm.
- Cercamentos com baldrame com desn4vel sem ter de utilizar o poste.

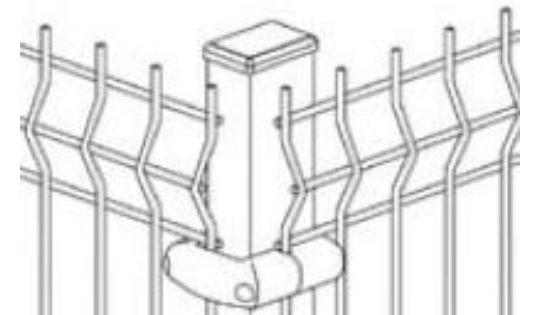
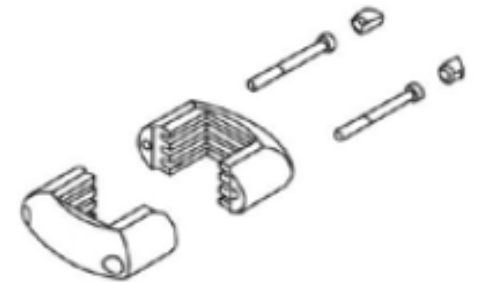

Quem compara, **compra** Abraçadeira Guará Hércules

- **O melhor custo-benefício do mercado**
- **Rápida instalação**

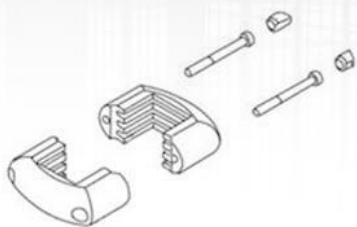

Com **exclusivo sistema antifurto** com 2 parafusos autobrocantes

Faça curvas sem a necessidade de um poste adicional



Anti furto - Sistema de montagem que permite que os parafusos fiquem voltados para dentro.

Anti vandalismo - Design moderno, com as quinas arredondadas e presa por dois parafusos.

Cantos - Permite fazer cantos sem que seja necessário a utilização de duas abraçadeiras.

Curvas - Faz curvas de 30 graus a 270 graus sem a necessidade de utilização de dois postes.

Fixação - Não perfura os postes evitando a corrosão e presa por dois parafusos auto brocantes sem a perfuração dos postes.

Qualidade - Pesa 05 vezes mais que as do concorrente exercendo a função de abraçadeira.

Flexibilidade - Possibilita pequenas correções no caso de erro de chumbamento.

Design - Moderno e exclusivo no mercado brasileiro.

Economia - Melhor custo benefício com a instalação muito mais rápida e oferecendo maior segurança.



MELHOR PREÇO
GARANTIDO

COMPRE DIRETO
DA FÁBRICA

Base Guar Hrcules

- As Bases Guar Hrcules so utilizadas para fixar o Poste Guar Hrcules nos pisos industriais, baldrame ou mureta.  fabricada em ao soldada por robo e posteriormente galvanizada a quente por imerso mais a aplicao da pintura por fosfatizao microcristalina. Disponvel nas cores verde, branco, azul, preto e amarelo. Disponvel tambm na verso galvanizada.
- Mais durabilidade e resistncia.
- No  necessrio solda o poste, pois possui um encaixe cnico, evitando a precipitao de ferrugem.

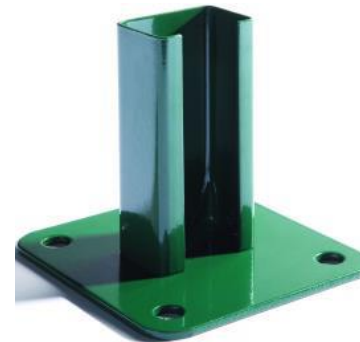

Base Guará Hércules

Dimensões

Medida da haste de encaixe	57mm x 37mm
Altura da haste de encaixe	135mm
Medida da base	125mm x 125mm
Chapa da haste	2,25mm
Chapa da base	5,5mm
Medida dos furos	12,5mm
Medida entre eixos dos furos	90mm
Camada de zinco	70g Zn/m ²

Observações

Medida mínima do baldrame 150mm

Acompanha 2 parafusos auto brocantes sextavado 5,5x25mm 12x1 para aparafusar os postes nas bases, um encima e outro embaixo no lado oposto da grade (Posição correta de instalação da base: 40mm de frente)

Não acompanha parafusos/buchas/parabolt para aparafusar no concreto.

Fotos

Linha Guar Hrcules











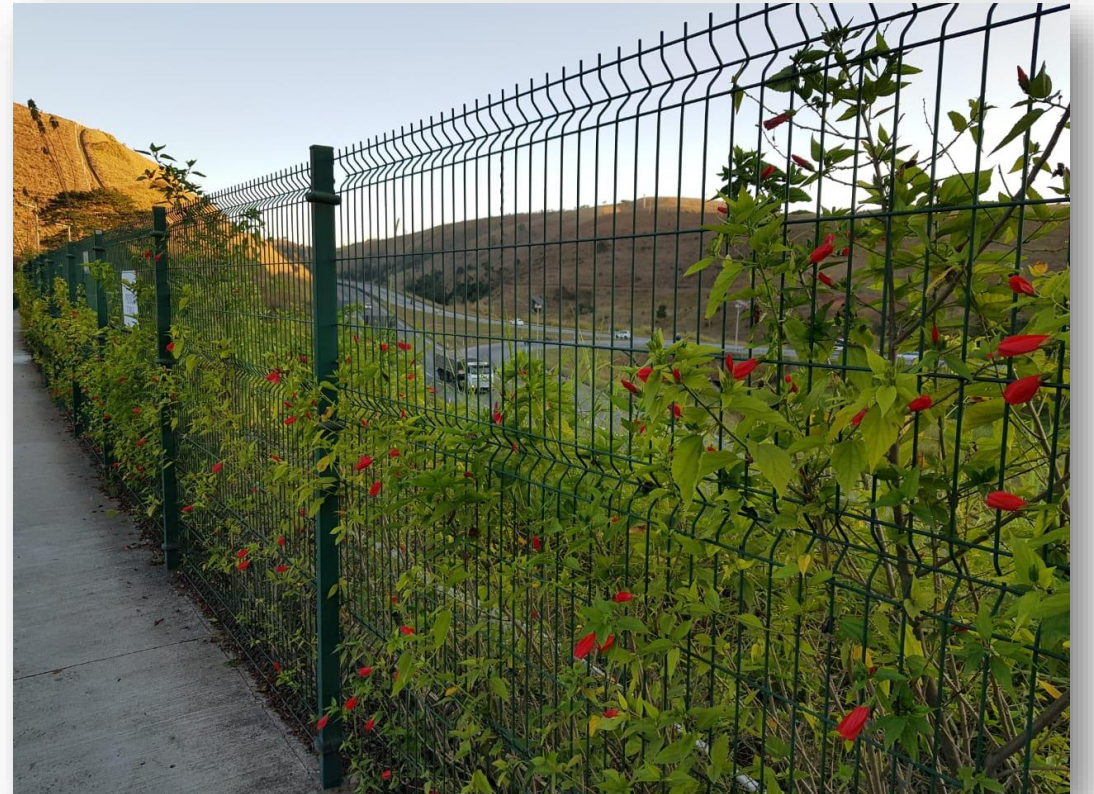



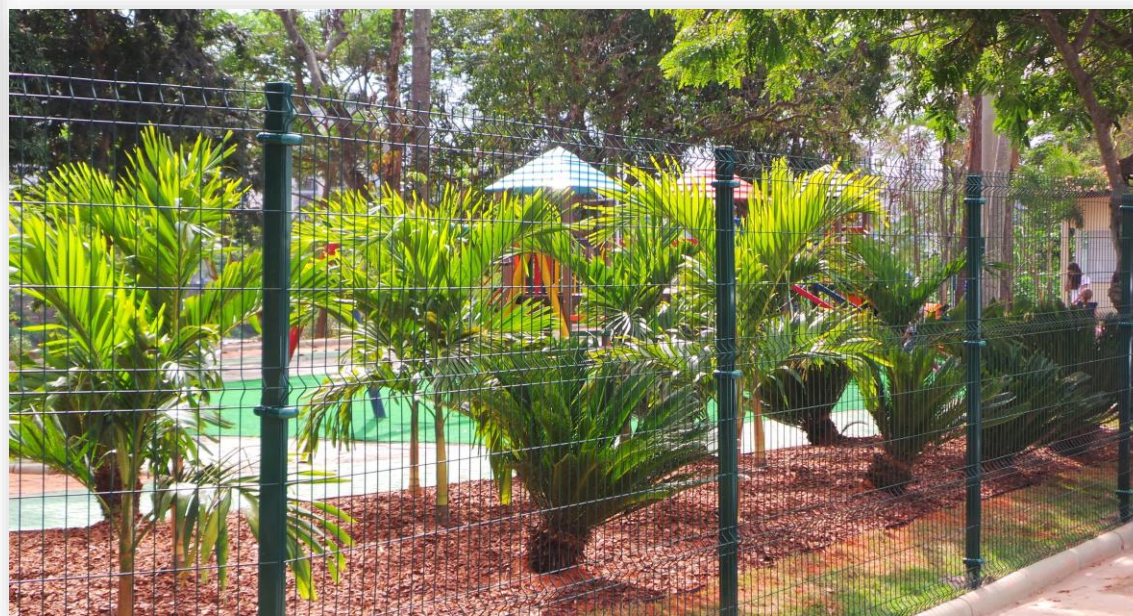

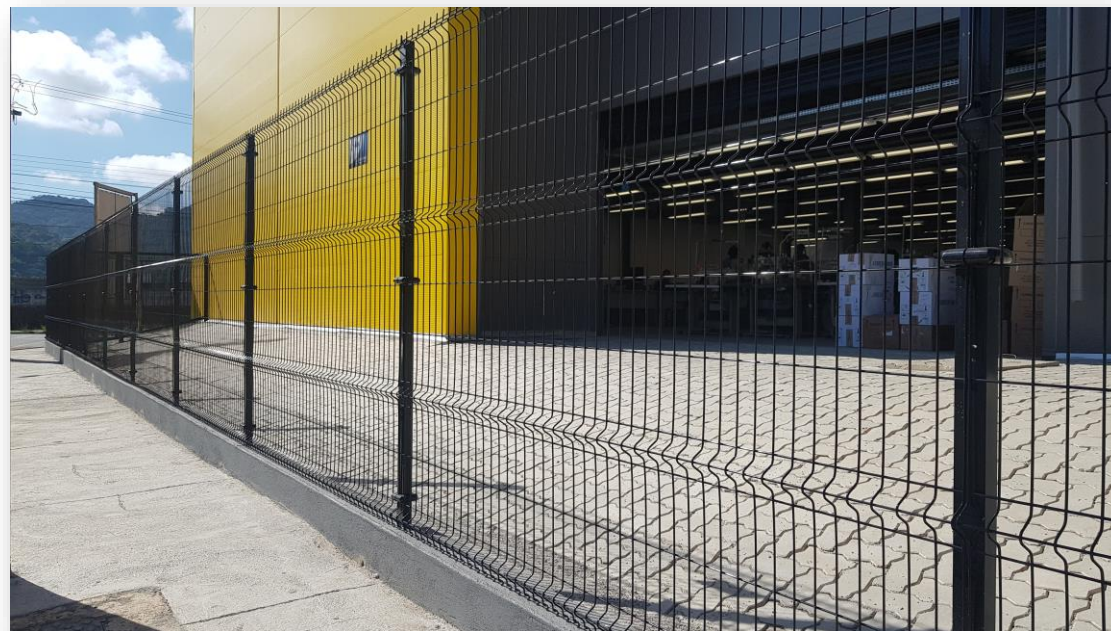



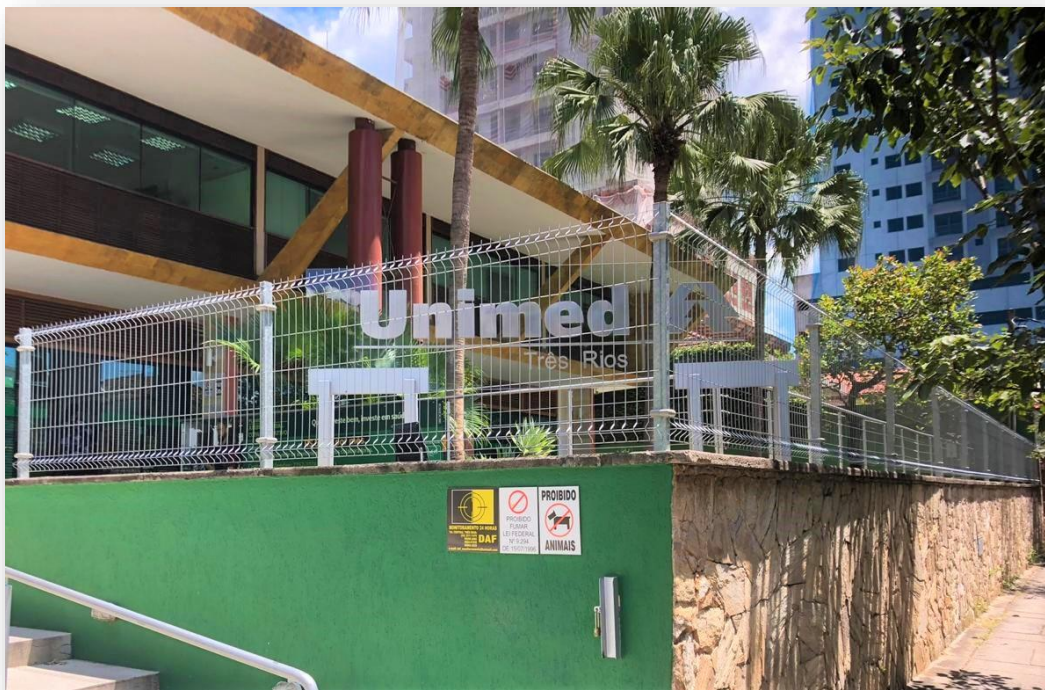

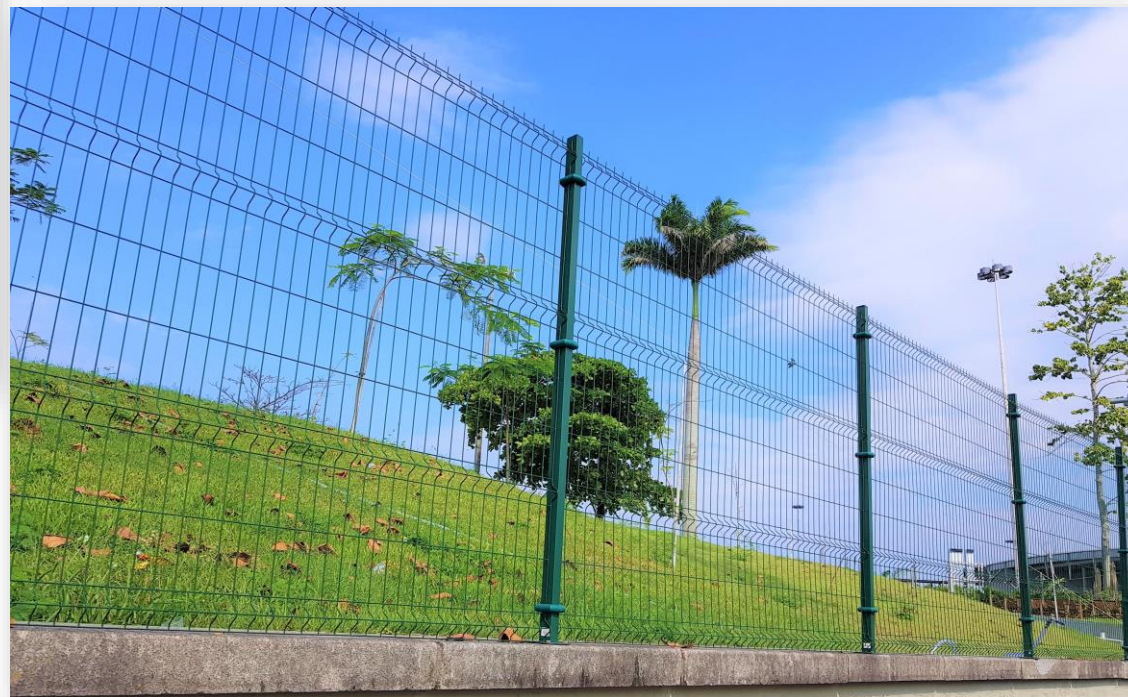





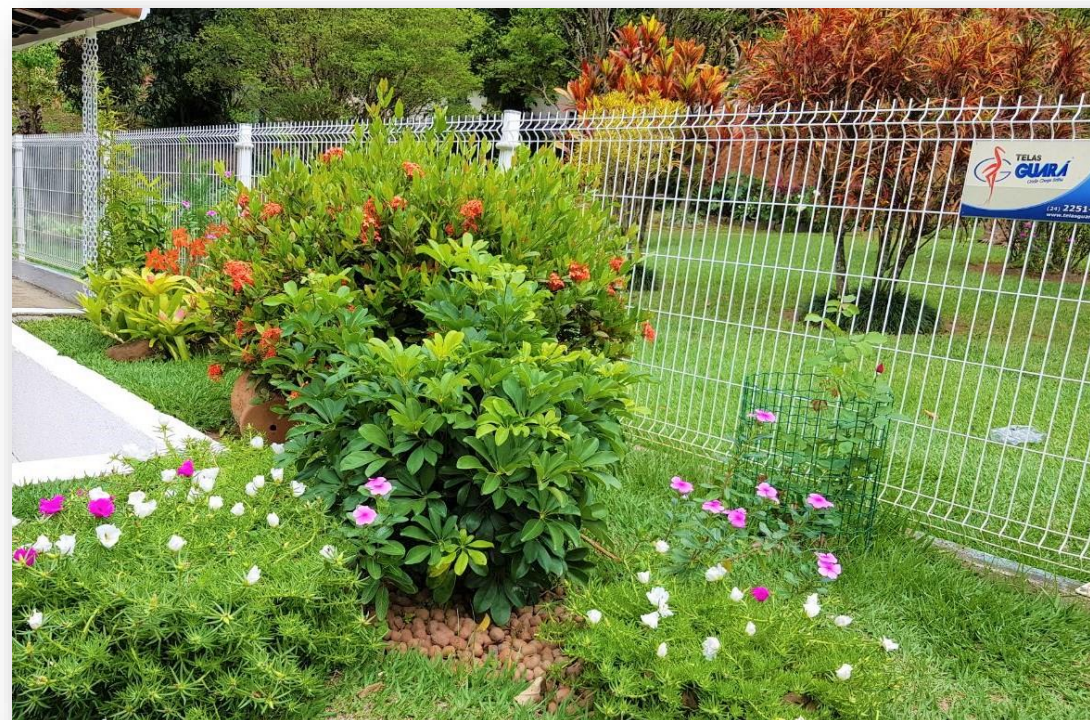



TELAS
GUARÁ
Onde Chega Brilha.

50
vem aí 50 anos

Av. Arthur Sebastião T. Ribas, N° 1000
Cantagalo / 1º Distrito Industrial
Três Rios - RJ 25803-060

☎ (24) 2251-8008 📞 (24) 99272-9728

✉ guara@telasguara.com.br

 [telasguara](https://www.facebook.com/telasguara)

 [telas.guara](https://www.instagram.com/telas.guara)

 [telasguara](https://www.youtube.com/telasguara)

 [telas-guara](https://www.linkedin.com/company/telas-guara)

